

Diagrama de selección

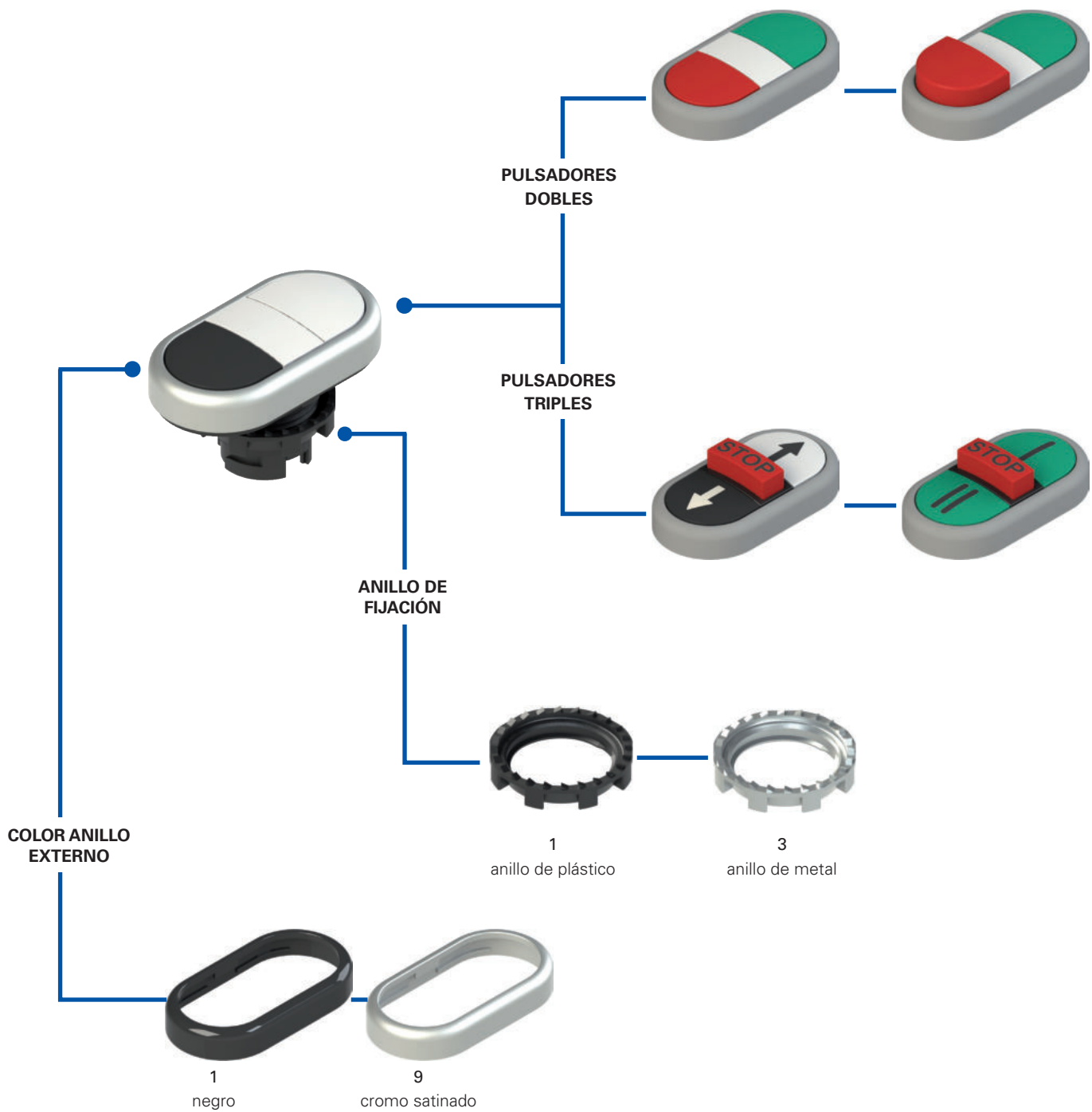

¡Atención! La posibilidad de poder generar un código no implica la disponibilidad real del producto. Póngase en contacto con nuestra oficina de ventas.

Estructura del código

artículo **E2 1PDRL10423** opciones **-T6**

Anillo de fijación y anillo moldeado	
1	anillo de plástico (estándar)
2	anillo de plástico y anillo moldeado
3	anillo de metal
4	anillo de metal y anillo moldeado

Número de funciones	
D	pulsador doble
T	pulsador triple

Pulsador superior e inferior	
A	superior saliente, inferior rasante
B	superior saliente, inferior saliente
R	superior rasante, inferior rasante
S	superior rasante, inferior saliente

Elemento intermedio	
L	tapón luminoso (solo pulsadores dobles)
S	pulsador saliente (solo pulsadores triples)
Q	tapón y actuadores para base con 4 huecos (solo pulsadores dobles)

Color del anillo	
1	negro (estándar)
9	cromo satinado (estándar)

Temperatura ambiente	
	-25°C ... +80°C (estándar)
T6	-40°C ... +80°C

	Colores y símbolos					
	pulsador superior		tapón central		pulsador inferior	
	color	símbolo	color	símbolo	color	símbolo
0423	verde	-	blanco	-	rojo	-
0221	blanco	-	blanco	-	negro	-
0222	blanco	-	blanco	-	blanco	-
0121	negro	-	blanco	-	negro	-

Otras combinaciones disponibles bajo pedido.

	pulsador superior		tapón central		pulsador inferior	
	color	símbolo	color	símbolo	color	símbolo
AAAD	verde	I	blanco	-	rojo	O
AAAP	verde	START	blanco	-	rojo	STOP
AAAA	blanco	I	blanco	-	negro	O
AAAN	blanco	START	blanco	-	negro	STOP
AAAB	negro	↑	blanco	-	negro	↓
AAAC	negro	+	blanco	-	negro	-

Otras combinaciones disponibles bajo pedido.

	pulsador superior		pulsador central saliente		pulsador inferior	
	color	símbolo	color	símbolo	color	símbolo
AAAY	verde	I	rojo	STOP	verde	II
AAAZ	verde	←	rojo	STOP	verde	→
AABD	blanco	→	rojo	STOP	negro	←
AABA	verde	↑	rojo	STOP	verde	↓
AABE	blanco	↑	rojo	STOP	negro	↓
AABF	negro	↑	rojo	STOP	negro	↓
AABB	verde	+	rojo	STOP	verde	-
AABC	blanco	+	rojo	STOP	blanco	-

Otras combinaciones disponibles bajo pedido.



Características principales

- Grado de protección IP67 e IP69K
- Versión con 2 o 3 pulsadores
- Versión - 40°C
- Versión con tapón central luminoso

Certificados de calidad:



Homologación IMQ: CA02.04805

Homologación UL: E131787

Homologación EAC: RU C-IT.YT03.B.00035/19

Datos técnicos

Datos generales

Grado de protección:	IP67 según EN 60529 IP69K según ISO 20653
Temperatura ambiente:	-25°C ... +80°C (estándar) -40°C ... +80°C (opción T6)
Parámetro de seguridad B_{10D} :	2.000.000
Durabilidad mecánica:	1 millón de ciclos de operaciones
Frecuencia máxima de accionamiento:	3600 ciclos de operaciones/hora
Fuerza de accionamiento al final del recorrido:	4,4 N (sin contactos)
Recorrido máximo:	5 mm
Par de apriete de anillo de fijación:	2 ... 2,5 Nm
Prescripciones de uso:	vea página 149

Conformidad a las normas:

IEC 60947-1, IEC 60947-5-1, IEC 60204-1, EN 60947-1, EN 60947-5-1, EN 60204-1, UL 508, CSA 22-2 N°14

⚠ Instalación con función de protección de personas:

Utilice solo bloques de contactos con el símbolo ⊕. El circuito de seguridad se debe conectar siempre a los **contactos NC** (contactos normalmente cerrados: .1-.2).

Conforme a las siguientes directivas:

Directiva de Baja Tensión 2014/35/UE,

Directiva EMC 2014/30/UE,

Directiva RoHS 2011/65/UE.

Apertura positiva de los contactos conforme a las normas:

IEC 60947-5-1, EN 60947-5-1.

Características homologadas por la UL

For Use on a Flat Surface of a Type 1, 4X, 12 and 13
Tightening torque 2.0 Nm

Características generales

Perfil de los pulsadores

Los pulsadores con función doble y triple de la línea EROUND están disponibles con dos variantes de perfil, para adaptarse a los diversos tipos de aplicación: saliente o rasante. De este modo, encontrará el pulsador adecuado para su aplicación. Gracias a la gran variedad de formas, colores y símbolos, se pueden hacer muchas combinaciones diferentes.

Versión luminosa

Para los pulsadores dobles, está disponible la versión con tapón central luminoso.

Anillo de fijación de metal



El anillo de fijación de metal es particularmente adecuado para aquellas aplicaciones que necesitan una mayor resistencia del dispositivo del panel de control, como, por ejemplo, en paneles de metal con agujeros sin marca de referencia.

Anillo moldeado

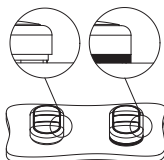

El anillo moldeado se puede utilizar cuando no se utilizan soportes para placas u otros dispositivos. Este impide que se acumule suciedad u otros residuos entre el pulsador y el panel de control o la carcasa. Es particularmente útil en sectores donde se requiere un alto grado de limpieza e higiene.

Personalizable



Para responder a las múltiples solicitudes y exigencias de los clientes, Pizzato Elettrica ofrece la posibilidad de personalizar los dispositivos de control y señalización de la línea EROUND: los anillos se pueden pedir en distintos colores (negro y cromo satinado) y las lentes se pueden personalizar con una amplia gama de inscripciones, símbolos y colores.

Grados de protección IP67 e IP69K

IP69K
IP67

Estos dispositivos, que han sido diseñados para ser usados en entornos muy rudos, han superado la prueba de inmersión IP67 según EN 60529. Por eso, pueden utilizarse en cualquier entorno donde se requiera una carcasa con el máximo grado de protección. Se han llevado a cabo medidas especiales para que los dispositivos se puedan utilizar también en máquinas que se limpian con chorros de agua caliente y a alta presión. De hecho, estos dispositivos han superado la prueba IP69K según ISO 20653 con chorros de agua a 100 bares y a una temperatura de 80°C.







Rango de temperatura ampliado

-40°C

Se pueden pedir versiones especiales para el uso en entornos con temperaturas ambiente entre +80°C y -40°C. Se pueden utilizar en cámaras frigoríficas, esterilizadores u otros dispositivos con temperaturas ambiente muy bajas. Los materiales especiales utilizados para la fabricación de estos productos mantienen sus propiedades incluso bajo estas condiciones, ampliando sus posibilidades de instalación.

Tabla de selección de los pulsadores dobles







Color y marcado actuador		pulsador superior rasante tapa central rasante pulsador inferior rasante		pulsador superior rasante tapa central rasante pulsador inferior saliente	
		anillo negro	anillo de cromo satinado	anillo negro	anillo de cromo satinado
	pulsador verde tapón blanco luminoso pulsador rojo "I"	E2 1PDRL10423	E2 1PDRL90423	E2 1PDSL10423	E2 1PDSL90423
	pulsador verde tapón blanco luminoso "O" pulsador rojo "START"	E2 1PDRL1AAAD	E2 1PDRL9AAAD	E2 1PDSL1AAAD	E2 1PDSL9AAAD
	pulsador verde tapón blanco luminoso "STOP" pulsador rojo	E2 1PDRL1AAAP	E2 1PDRL9AAAP	E2 1PDSL1AAAP	E2 1PDSL9AAAP
	pulsador blanco tapón blanco luminoso pulsador negro "I"	E2 1PDRL10221	E2 1PDRL90221	E2 1PDSL10221	E2 1PDSL90221
	pulsador blanco tapón blanco luminoso "O" pulsador negro "START"	E2 1PDRL1AAAA	E2 1PDRL9AAAA	E2 1PDSL1AAAA	E2 1PDSL9AAAA
	pulsador blanco tapón blanco luminoso "STOP" pulsador negro	E2 1PDRL1AAAN	E2 1PDRL9AAAN	E2 1PDSL1AAAN	E2 1PDSL9AAAN
	pulsador negro tapón blanco luminoso pulsador negro	E2 1PDRL1AAAB	E2 1PDRL9AAAB	E2 1PDSL1AAAB	E2 1PDSL9AAAB





Otras combinaciones disponibles bajo pedido.

Tabla de selección de los pulsadores triples



Color y marcado actuador		pulsador superior rasante pulsador central saliente pulsador inferior rasante	
		anillo negro	anillo de cromo satinado
	"I" pulsador verde "STOP" pulsador rojo "II"	E2 1PTRS1AAAY	E2 1PTRS9AAAY
	pulsador verde "STOP" pulsador rojo → pulsador verde →	E2 1PTRS1AAAZ	E2 1PTRS9AAAZ
	pulsador blanco "STOP" pulsador rojo ← pulsador negro	E2 1PTRS1AABD	E2 1PTRS9AABD
	pulsador verde "STOP" pulsador rojo ↓ pulsador verde	E2 1PTRS1AABA	E2 1PTRS9AABA

Otras combinaciones disponibles bajo pedido.

Color y marcado actuador		pulsador superior rasante pulsador central saliente pulsador inferior rasante	
		anillo negro	anillo de cromo satinado
	↑ pulsador blanco "STOP" pulsador rojo ↓ pulsador negro	E2 1PTRS1AABE	E2 1PTRS9AABE
	↑ pulsador negro "STOP" pulsador rojo ↓ pulsador negro	E2 1PTRS1AABF	E2 1PTRS9AABF
	pulsador verde "STOP" pulsador rojo + pulsador verde +	E2 1PTRS1AABB	E2 1PTRS9AABB
	↑ pulsador blanco "STOP" pulsador rojo - pulsador blanco	E2 1PTRS1AABC	E2 1PTRS9AABC

Otras combinaciones disponibles bajo pedido.

Unidades completas con pulsadores dobles



Color y marcado actuator		Contactos			pulsador superior rasante tapa central rasante pulsador inferior saliente
		pos. 2	pos. 3	pos. 1	
	"I" pulsador verde			1NO	E2 AC-DXBC0625 E2 1PDSL1AAAD + E2 1BAC11 + E2 CP01G2V1 + E2 CP10G2V1
	tapón blanco luminoso			-	
	"O" pulsador rojo	1NC			

Otras combinaciones disponibles bajo pedido.

Unidades completas con pulsadores triples



Color y marcado actuator		Contactos			pulsador superior rasante pulsador central saliente pulsador inferior rasante
		pos. 2	pos. 3	pos. 1	
	"I" pulsador verde			1NO	E2 AC-DXBC0801 E2 1PTRS1AAAY + E2 1BAC11 + E2 CP10G2V1 + E2 CP01G2V1 + E2 CP10G2V1
	"STOP" pulsador rojo		1NC		
	"II" pulsador verde	1NO			

Otras combinaciones disponibles bajo pedido.





Color y marcado actuator		Contactos			pulsador superior rasante tapa central rasante pulsador inferior saliente
		pos. 2	pos. 3	pos. 1	
	"I" pulsador verde			1NO	E2 AC-DXBC0602 E2 1PDSL1AAAD + E2 1BAC11 + E2 CP01G2V1 + E2 LP1A2V1 + E2 CP10G2V1
	tapón blanco luminoso		LED		
	"O" pulsador rojo	1NC			

Otras combinaciones disponibles bajo pedido.

→ Para las características de los bloques de contactos y las unidades LED, ver los capítulos correspondientes.

Caperuza de protección

Paquetes de 10 pza.

 	Artículo	Descripción
	VE CA1C1	Caperuza de protección para pulsador doble y triple, saliente
VE CA1D1	Caperuza de protección para pulsador doble rasante	

Si se utiliza la caperuza de protección, no se puede montar el anillo moldeado

Anillo moldeado

Paquetes de 50 pza.

	Artículo	Descripción
	VE GP12L1A	Anillo moldeado para pulsador doble y triple E2 •PD•••••••• E2 •PT••••••••

Si se utiliza el anillo moldeado, no se puede montar la caperuza de protección

Accesorios

→ Otros ACCESORIOS en la página 143

Dimensiones

Todas las dimensiones de los dibujos están en mm

Pulsador doble rasante

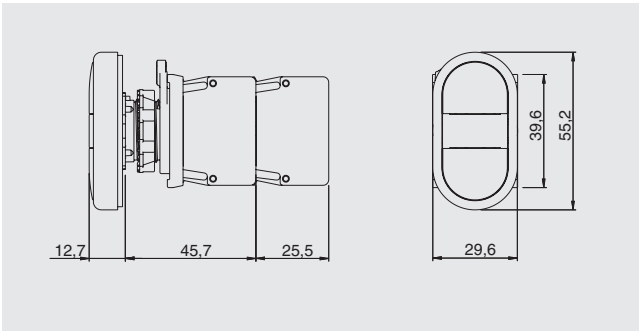

Pulsador doble saliente

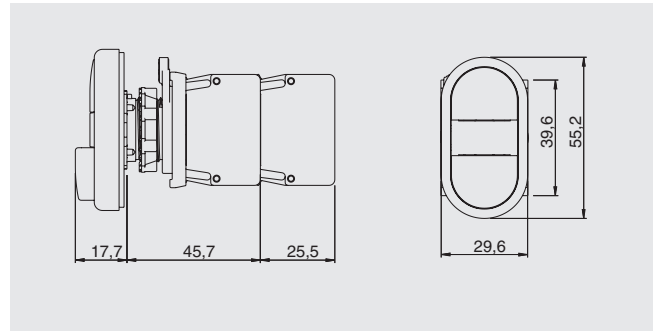

Pulsador triple

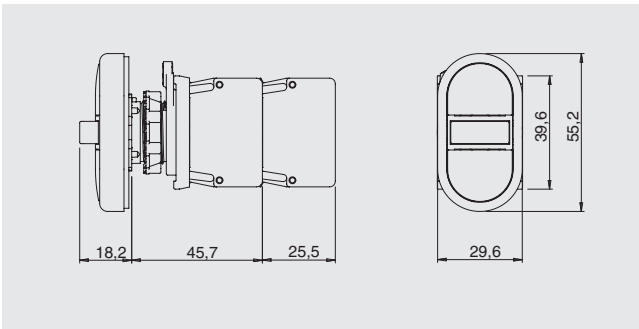

Distancias mínimas de montaje

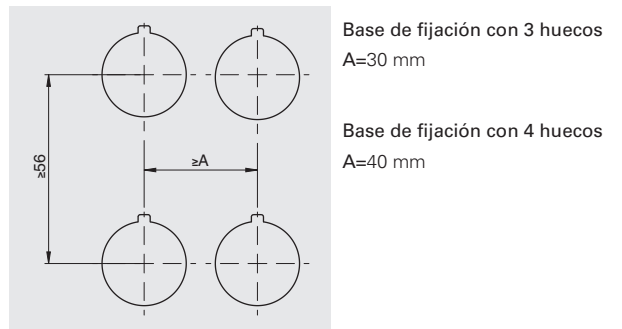

→ Los archivos 2D y 3D están disponibles en www.pizzato.com

Cantidad máxima de bloques de contactos

Base de fijación con 3 huecos

Base de fijación con 4 huecos

Pulsadores dobles E2 •PD••••••••

Pulsadores triples E2 •PT••••••••

Pulsadores dobles E2 •PD•Q••••••

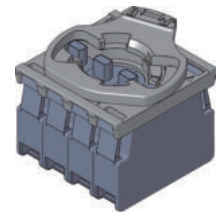
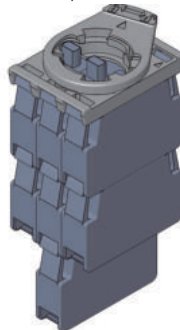
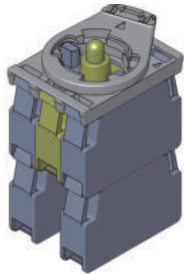

cantidad máxima:
4 bloques de contactos
2 niveles

cantidad máxima:
7 bloques de contactos
3 niveles

cantidad máxima:
4 bloques de contactos
1 nivel

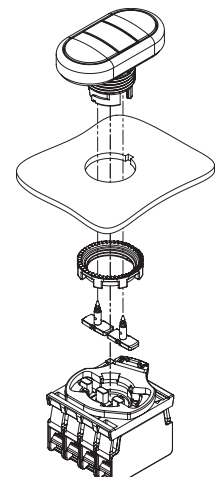
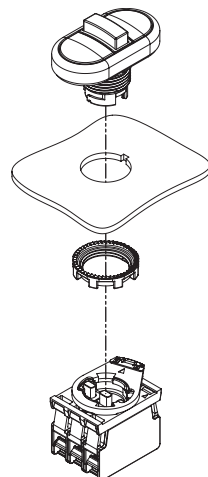

Los actuadores, suministrados con el pulsador correspondiente para la base con 4 huecos, se deben montar tras haber fijado el pulsador.